

Besuchen Sie uns unter [www.aluway.de](http://www.aluway.de)



Endmontage



Bohrungen für die Seildurchführungen



Einzug der Rippsstreifen



Produktion der Brushlinebürste

## Wir sind Aluway

Die meisten Unternehmen sind stolz auf ihre Größe – wir auch – weil wir als sicherlich kleinster Hersteller zu 100 % auf Ihre Wünsche eingehen können.

Im Familienunternehmen stellen wir seit mehr als 30 Jahren Bürstensysteme und Eingangsmatten her. „Kurze Wege“ zu kompetenten Mitarbeitern und zuverlässigen Lieferanten stellen die Grundlage, schnell und unkompliziert auf Ihre Anforderungen zu reagieren.

Die folgenden Seiten geben Ihnen einen Überblick über unser Sortiment. Wir freuen uns auf eine gute Zusammenarbeit und sichern Ihnen jederzeit eine qualitativ hochwertige und termingerechte Arbeit zu.

- 2 Wir sind Aluway
- 3 Einsatzbereiche
- 4-5 Matten im Außen- und im Innenbereich
- 6-7 Bürstenmatte Brushline
- 8-9 Alumatte Highline
- 10-11 Alumatte Highline mit Kratzkante
- 12-13 Alumatte Planline
- 14-15 Smartline
- 16 Schwerlast Tec
- 17 Schwerlast Highline
- 18-19 Logo- und Veloursmatten
- 20-21 Kokosmatten
- 22 Gitterroste
- 23 Gummimatten
- 24-25 Rahmen, Wannen, Zubehör
- 26 Sondereinlagen
- 27 Sonderformen
- 28-29 Service
- 30 Nachhaltigkeit

## Zeichenerklärung:

- Außenbereich
- Innenbereich
- geeignet für Drehtüranlagen (auf Wunsch nach DIN18650)
- schwer entflammable Einlagen lieferbar
- Rostfrei
- Barrierefrei
- Bauhöhe
- Lieferservice
- Überfahrbar (nicht für Schwerlast geeignet)
- Schwerlasttauglich
- Lagerware
- Planungsservice
- Verlegeservice
- Aufmaßservice
- Beratung
- Musterservice
- Umweltfreundlich
- Rücknahme / Recycling

# Eingangsmatten von Aluway

## Tipp

Effektive Reinigung beginnt außen vor der Tür! Sollten Sie räumlich nur eine Matte einsetzen können – dann Variante B für den Eingang. Nutzen Sie Bürsten bei Schmutz und empfindlichen Böden (z.B. Sportböden, Parkett). Innen (Bereich C) können wirksame Schmutzfangmatten bei Bedarf on top verlegt werden.

## Die 3 Einsatzbereiche

### A Außenbereich: Grobschmutzaufnahme

Matten mit Bürsten- oder Kratzprofilen die den anhaftenden Schmutz durch einfaches Begehen entfernen.

Wir empfehlen Bürsten, da sie sich bei Belastung bewegen und somit den Schmutz besonders effektiv abstreifen. (Seiten 4-5)

### B Eingangsbereich: Schutz- und Feuchtigkeitserfassung

Matten mit textilen Rips- oder Coral-Einlagen, die Feuchtigkeit und darin gebundenen Schmutz aufnehmen.

Bei besonders hohem Schmutzeintrag oder empfindlichen Böden empfehlen wir zusätzlich Bürsteneinlagen oder Kratzkanten. (Seiten 6-7)

### C Innenbereich: Feuchtigkeitserfassung und Schmutzaufnahme

Matten mit textilen Einlagen, Schmutzfang- und Logomatten, die Restfeuchte und Schmutz binden. Diese rein textilen Lösungen sind bei einer 3-Teilung in Außen-, Eingangsbereich und Innenbereich optimal. (Seiten 6-7)

# Außen

Aluway Eingangsmatten sind unentbehrlich für die effiziente Gestaltung der Schmutzschleusen im Außenbereich. Sie erfüllen dabei verschiedene Funktionen:

1. **Schmutzabrieb beim Begehen**
2. **Schmutzaufnahme vor dem Betreten des Gebäudes**
3. **anfallendes Regen- oder Schmelzwasser vom Eingang ableiten**
4. **maximale Rutschsicherheit bei Glätte durch Eis und Schnee**



Beginnen Sie bei der Einplanung von Eingangsmatten für Ihr Objekt bereits im Außenbereich. Sie erhöhen die Effizienz der kompletten Schmutzschleuse und erfüllen die wichtigen v.g. Funktionen.

BAUHÖHE  
**22**

## Brushline

Das Arbeitstier unter den Eingangsmatten ist unsere Brushline. Sie verbindet durch den Einsatz einer groben Nylonbürste maximale Rutschsicherheit mit extremen Schmutzabrieb. Infos auf Seiten 6-7

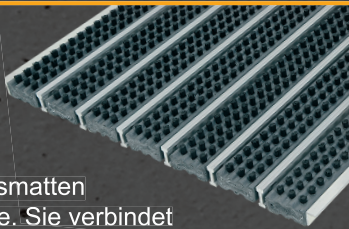

BAUHÖHE  
**17**    BAHUHÖHE  
**22**

## Highline

Aluprofilmatten mit rutschsicheren TPE- und Bürsteneinlagen und zur Erhöhung des Schmutzabriebs mit zusätzlicher Kratzkante. Sie verbindet eine hochwertige Optik mit der Effizienz. Infos auf Seiten 8-11



BAUHÖHE  
**12**    BAHUHÖHE  
**17**    BAHUHÖHE  
**22**

## Smartline

Die Brusheinlage ist bedingt für den Außeneinsatz einsetzbar und verbindet die Veloursoptik mit einer dafür geeigneten Matte. Sie ist leicht zu reinigen, edel in der Optik, günstig und einfach praktisch. Infos auf Seiten 14-15



BAUHÖHE  
**11**

## Planline

Aluprofilmatten mit rutschsicheren TPE- und Bürsteneinlagen. Sie verbindet die Funktion einer Außenmatte mit der Einsatzmöglichkeit bei geringen Bauhöhen. Infos auf Seiten 12-13

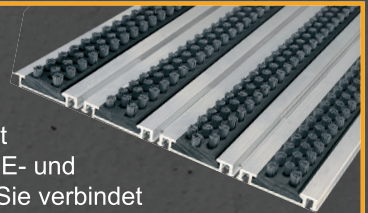

BAUHÖHE  
**20**    BAHUHÖHE  
**25**    BAHUHÖHE  
**30**

## Gitterroste

Rost aus Stahl feuerverzinkt, Edelstahl, Alu oder GFK. Als Standardrost oder auf Anfertigung und für mehr Rutschsicherheit mit Gleitschutz lieferbar. Infos auf Seite 22



BAUHÖHE  
**22**

## Gummiwabenmatte

Sie ist die kostengünstigste und dennoch haltbare Lösung für Matten im Außenbereich. Infos auf Seite 23





Der Einsatz von Eingangsmatten im Innenbereich ist entscheidend für die Sauberkeit in Gebäuden. Hier ist es enorm wichtig, den Nutzen der Fußmatten, mit den ästhetischen und repräsentativen Anforderungen zu verbinden. Aluway Eingangsmatten nehmen den eingetragenen Schmutz und die Feuchte auf um:

1. einen sauberen ersten Eindruck zu vermitteln
2. Rutschsicherheit zu gewährleisten
3. den nachfolgenden Boden zu schützen.

**Tipp**

Im Wesentlichen eignen sich textile Einlagen, wie gerippter Nadelfilz (Rips) oder auch Velourseinlagen, die sich dank ihrer großen Farbauswahl perfekt integrieren lassen. Wenn keine Außenmatte vorhanden ist, erhöhen Sie die Wirkung durch zusätzlichen Einsatz von Bürsteneinlagen und Kratzkanten.

BAUHÖHE  
**17**

BAUHÖHE  
**22**



## Highline

Aluway Highline Matten sind mit verschiedenen Einlagen lieferbar, dabei gilt: je mehr Feuchtigkeit aufgenommen werden soll – desto mehr textile Matteneinlagen sollten gewählt werden bzw. je mehr Schmutz aufgenommen werden muss – desto mehr sollten Bürsten bzw. Kratzkanten eingesetzt werden. Die Matten sind in 22 und 17 mm Bauhöhe lieferbar. Infos auf Seiten 8-11

BAUHÖHE  
**12**

BAUHÖHE  
**17**

BAUHÖHE  
**22**

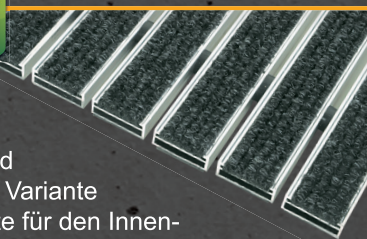

## Smartline

Die universelle und optisch flexibelste Variante einer Aluprofilmatte für den Innenbereich. Hochwertigste Einlagen aus einem Nylon-Fasermix sorgen für eine lange Lebensdauer. Aus der großen Farbpalette finden Sie sicher die passende Einlage. Infos auf Seiten 14-15

BAUHÖHE  
**11**



## Planline

Planline-Matten sind mit ca. 11 mm Bauhöhe flacher und können daher gut im Fliesen-, Parkett- oder Laminatboden, auch ohne Aussparung im Untergrund, eingebaut werden. Infos auf Seiten 12-13

BAUHÖHE  
**9**



## Veloursmatten

sind Klassiker im Eingangsbereich. Sie können nachträglich mit umlaufendem Rand oder integriert im Boden verlegt werden. Wir bieten Ihnen gerne die Qualität und Vielfalt von Coral Aktiv-Sauberlaufzonen als Maßanfertigung oder Standardmaßmatte an. Infos auf Seite 19

BAUHÖHE  
**8**

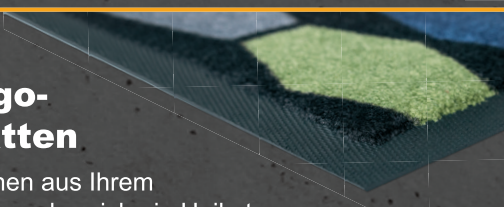

## Logo-matten

machen aus Ihrem Eingangsbereich ein Unikat. Ob Werbebotschaft, Logo oder Statement - wir helfen Ihnen gerne bei der kreativen Gestaltung oder liefern nach Ihrer Vorgabe auf Maß oder als Standardmaßmatte. Infos auf Seite 18

BAUHÖHE  
**17**

BAUHÖHE  
**20**

BAUHÖHE  
**23**

BAUHÖHE  
**27**



## Kokosveloursmatten

Alt bewährt ist die Kokosfaser als Läufer oder Schmutzfangmatte. Wir bieten Ihnen verschiedene Stärken und Farben ab Lager an. Infos auf Seiten 20-21

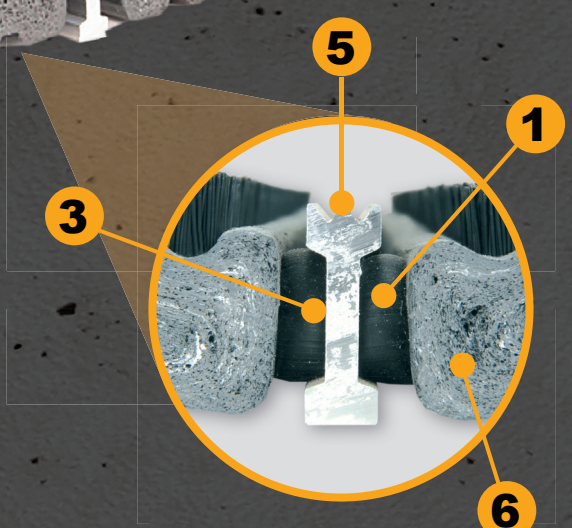
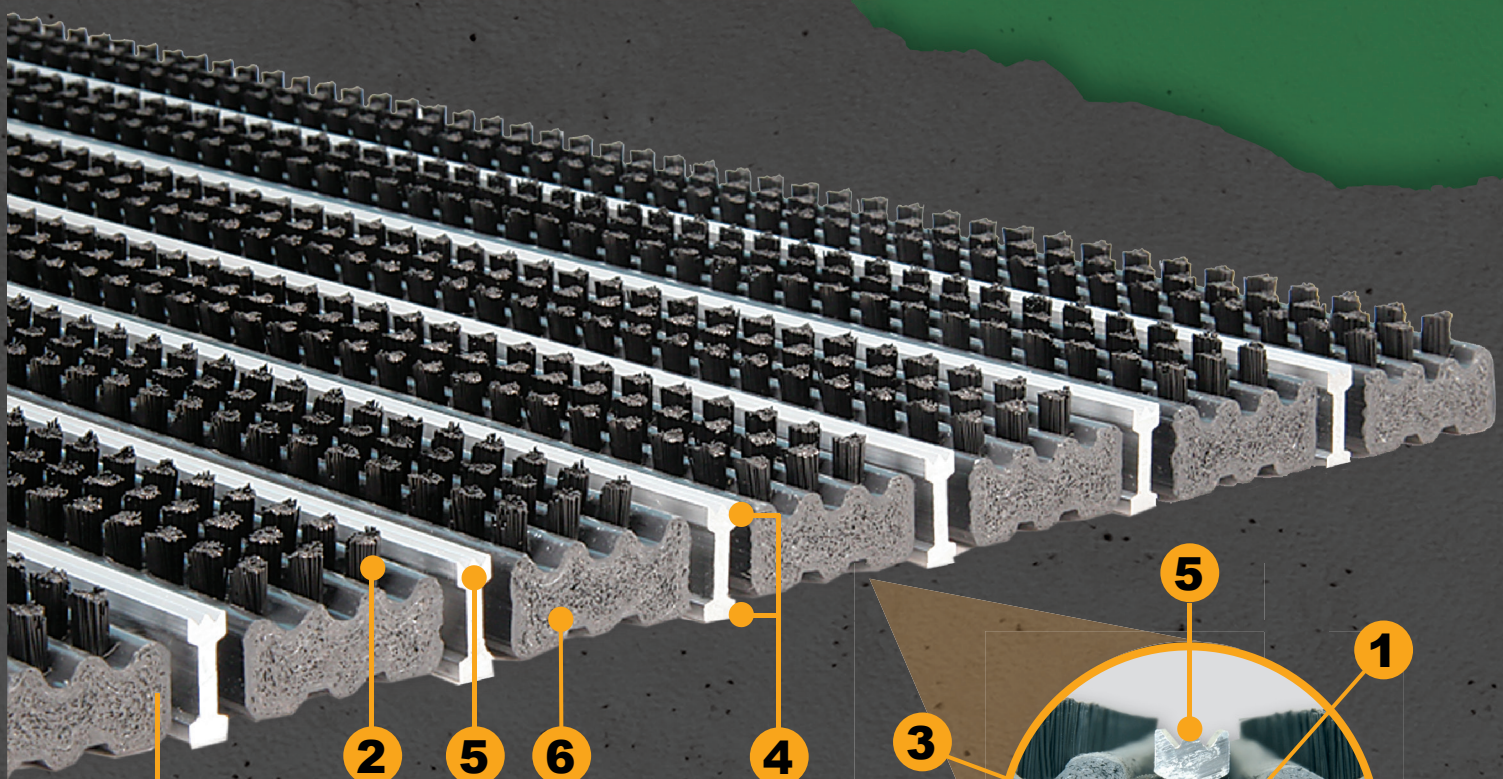

BAUHÖHE  
**22**



- ① **Abstandhalter** in unterschiedlicher Stärke zum Erreichen jeder gewünschten Gehtiefe
- ② **Bürsten** je nach Typ aus 100% Polypropylen- oder 100% aus Nylon 6.6 Faser
- ③ **Aufrollbar** verbunden durch V2A Seile
- ④ **Bauhöhe** gesamt 22 mm
- ⑤ **Alukratzkante** für hohen Schmutzabrieb und Stabilität
- ⑥ **Profile** geschäumte, extrudierte PVC Trägerprofile aus recyceltem Kunststoff

## Brushline

Brushlinematten sind ideal für den Außenbereich. Die groben Bürsten eignen sich bestens bei hohen Schmutz- oder Schneeaufkommen. Die Kratzkante verstärkt die Abstreifwirkung und erhöht die Stabilität. Wir empfehlen den Einsatz ab 80 cm Stablänge. Die Kunststoffträger sind bestückt mit PPN Bürsten (Typen 005/005k) oder mit Nylon 6.6 (Typen 003 oder 003k). Letztere sind UV-beständiger und wesentlich abriebfester.

**Tipp** Die Matte für maximale Schmutzaufnahme!



Lagerprogramm		
Typ: <b>Brushline 003k</b>	<b>Brushline on TOP</b>	<b>Brushline Buche</b>
in: ST1 582 x 382 mm, ST2 782 x 482 mm	ST1 ca. 60 x 40 cm, ST2 ca. 75 x 50 cm	St1 ca. 60 x 40cm

# Brushline



## Brushline 003

Nylonbürste

Nässe  

 Schmutz

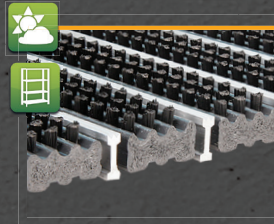

## Brushline 003k

Nylonbürste mit zusätzlich montierter Alukratzkante

Nässe  

 Schmutz

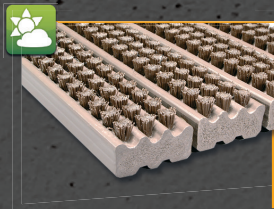

## Brushline 005

Bürste aus PPN

Nässe  

 Schmutz



## Brushline 005k

Bürste aus PPN und zusätzlich montierter Alukratzkante

Nässe  

 Schmutz

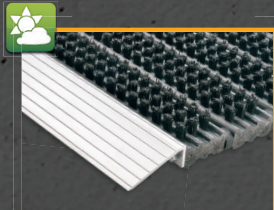

## Brushline on TOP

Bürstenmatte mit Alurampe  
ST1 60 x 40 cm,  
ST2 ca. 75 x 50 cm

Nässe  

 Schmutz

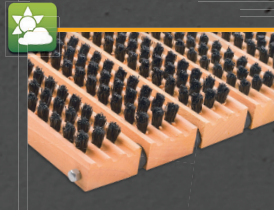

## Brushline Holz

Naturprodukt aus unbehandeltem Buchenholz  
ST1 ca. 60 x 40 cm

Nässe  

 Schmutz

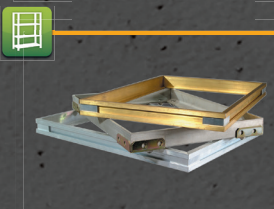

## Winkelrahmen

Die passenden Rahmen finden Sie auf Seite 24



## Sonderformen

Siehe dazu Seite 27



Rutsch- und stolpersichere Standardmatte mit Anlaufschiene zur aufliegenden Verlegung ohne Montage. Preis und Leistung aus Überzeugung!!!

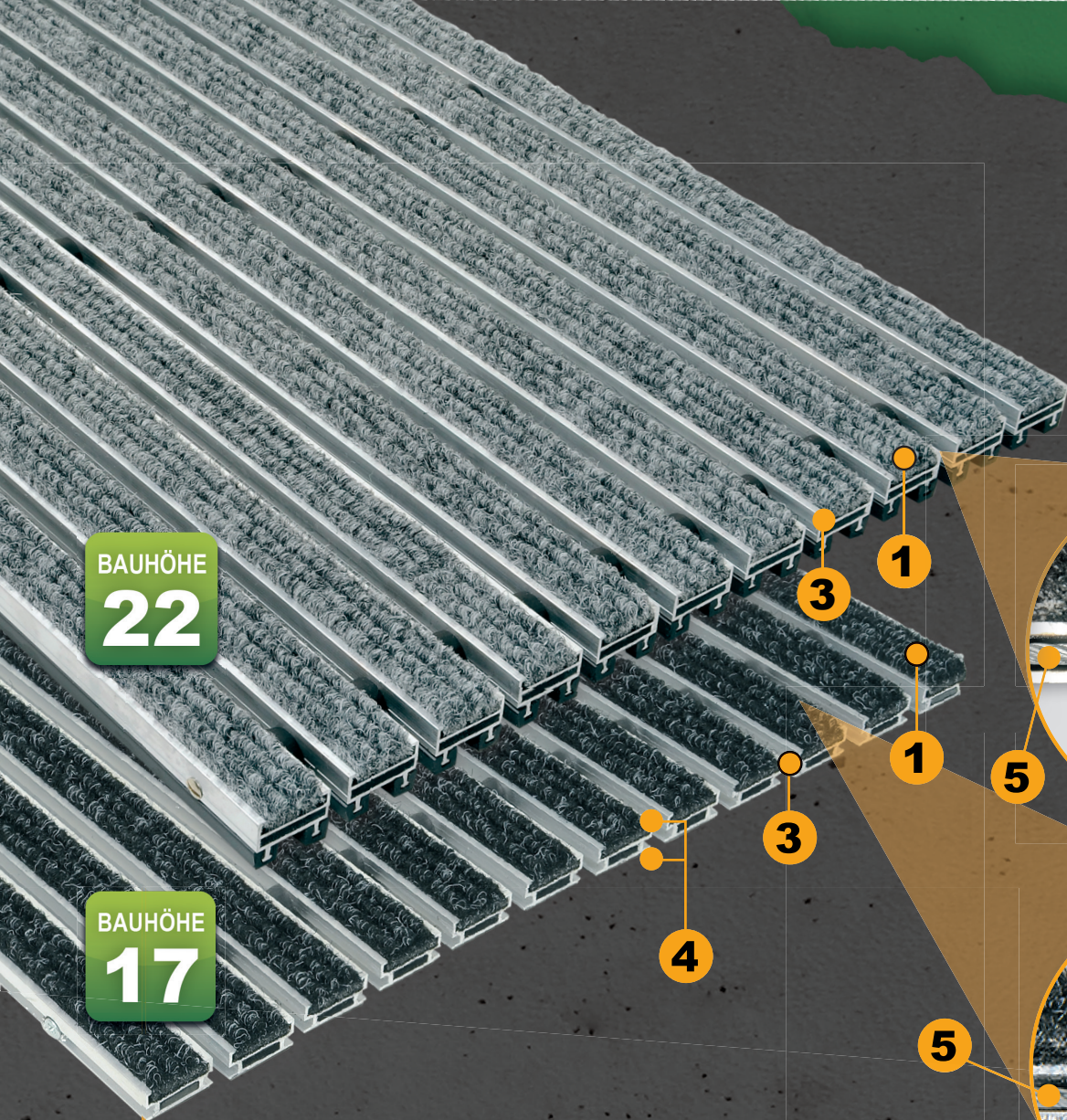

BAUHÖHE  
**22**

BAUHÖHE  
**17**

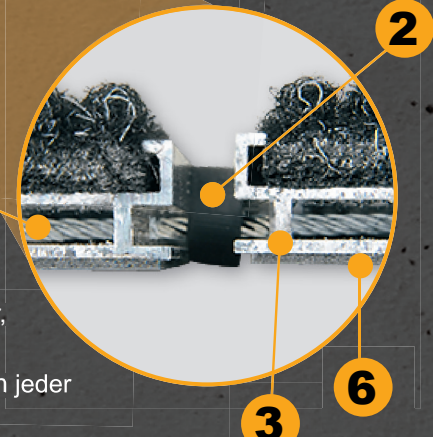
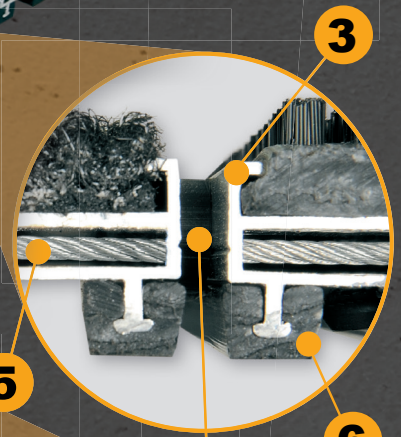

① **Einlagen**

Ripseinlage aus 100% Polypropylenfaser, Nylonbürsten- oder TPE-Einlage



② **Abstandhalter**

in unterschiedlicher Stärke zum Erreichen jeder gewünschten Gehtiefe



③ **Aluprofile**

verwindungssteife Aluminiumhohlkammerprofile aus AlMgSi-Legierung

④ **Bauhöhe**

gesamt 22 mm oder 17 mm



⑤ **Aufrollbar**

verbunden durch V2A Seile

⑥ **Trittschalldämmung**

durch robustes aufgeklipstes oder geklebtes Kunststoffprofil

## Highline H17 & H22

Highlinematten sind robuste und hoch belastbare Matten aus verwindungssteifen Aluminiumträgerprofilen mit einer Bauhöhe von 17 mm (H17) oder 22 mm (H22). Sie können mit Bürsten-, Kunststoff- oder gerippten Nadelfilzeinlagen gefertigt werden und sind dementsprechend für den Außen- oder Innenbereich geeignet.

Mit einer Bürsteneinlage erzielen Sie maximale Wirkung gegen eingetragenen Schmutz, sowie Schnee und Schneematsch. Textile Einlagen (gerippter Nadelfilz oder Coraleinlagen (siehe Seiten 26)) sind vorrangig zur Aufnahme von Feuchtigkeit und darin gebundenen Schmutz geeignet.

coral (siehe S. 26)

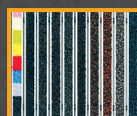

beige

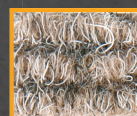

grau

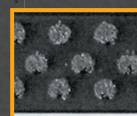

grau



anthrazit



anthrazit



anthrazit



# Highline H17, H22

**Tipp**

**Beste Liegeeigenschaften durch hohes Eigengewicht!**

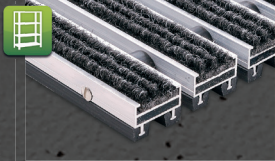

**Highline H17 007  
Highline H22 007**

Einlage: gerippter Nadelfilz

■ ■ ■ ■ ■ Nässe  
■ ■ ■ ■ ■ Schmutz



**Highline H17 008  
Highline H22 008**

Einlage: TPE Kratzprofil

■ ■ ■ ■ ■ Nässe  
■ ■ ■ ■ ■ Schmutz

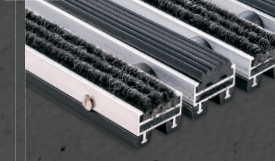

**Highline H17 009  
Highline H22 009**

Einlage: gerippter Nadelfilz und TPE Kratzprofil im Wechsel

■ ■ ■ ■ ■ Nässe  
■ ■ ■ ■ ■ Schmutz



**Highline H17 013  
Highline H22 013**

Einlage: Bürste aus 100% Nylon 6.6

■ ■ ■ ■ ■ Nässe  
■ ■ ■ ■ ■ Schmutz

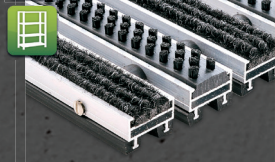

**Highline H17 014  
Highline H22 014**

Einlage: gerippter Nadelfilz und Nylonbürste im Wechsel

■ ■ ■ ■ ■ Nässe  
■ ■ ■ ■ ■ Schmutz



**Highline H17 015  
Highline H22 015**

Einlage: Bürste aus 100% Nylon 6.6 und TPE Kratzprofil im Wechsel

■ ■ ■ ■ ■ Nässe  
■ ■ ■ ■ ■ Schmutz

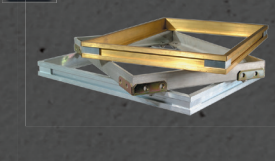

**Winkelrahmen**

Die passenden Rahmen finden Sie auf Seite 24

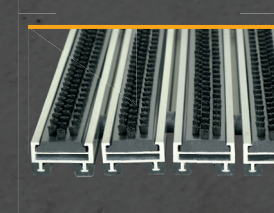

**Schwerlast S22**

Siehe dazu Seite 17



**Lagerprogramm**

Highline H22  
Typen: 008, 007, 015, 014  
je in: ST1 582 x 382 mm,  
ST2 782 x 482 mm



**Sonderformen**

Siehe dazu Seite 27



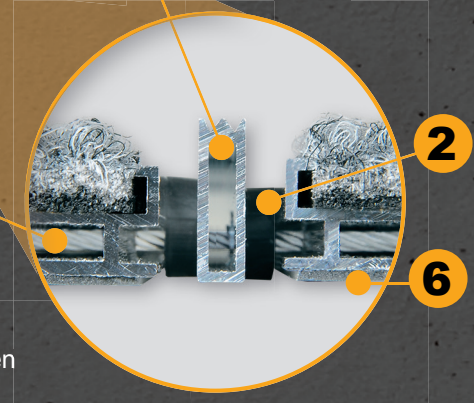
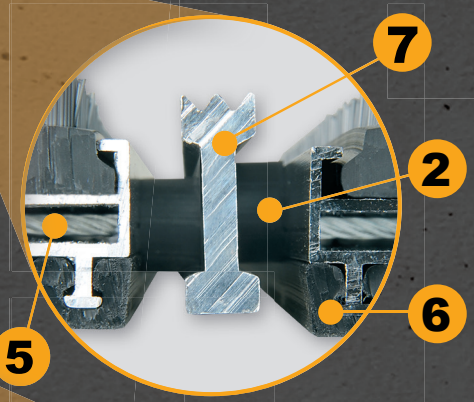

BAUHÖHE  
**22**

BAUHÖHE  
**17**



**1 Einlagen**

Ripseinlage aus 100% Polypropylenfaser, Nylonbürsten- oder TPE-Einlage in unterschiedlicher Stärke zum Erreichen jeder gewünschten Gehentiefe



**2 Abstandhalter**



**3 Aluprofile**

verwindungssteife Aluminiumhohlkammerprofile aus AlMgSi-Legierung

**4 Bauhöhe**

gesamt 22 mm oder 17 mm



**5 Aufrollbar**

verbunden durch V2A Seile

**6 Trittschalldämmung**

durch robustes aufgeklipstes oder geklebtes Kunststoffprofil

**7 Alu-Kratzkante**

für hohen Schmutzabrieb und Stabilität

## Highline H17 & H22 + Kratzkante

Highlinematten sind robuste und hoch belastbare Matten aus verwindungssteifen Aluminiumträgerprofilen mit einer Bauhöhe von 17 mm (H17) oder 22 mm (H22). Sie können mit Bürsten-, Kunststoff- oder gerippten Nadelfilzeinlagen gefertigt werden und sind dementsprechend für den Außen- oder Innenbereich geeignet. Mit einer Bürsteneinlage erzielen Sie maximale Wirkung gegen eingetragenen Schmutz, sowie Schnee und Schneematsch. Textile Einlagen (gerippter Nadelfilz-, Rips- oder Coraleinlagen (siehe Seiten 26) sind vorrangig zur Aufnahme von Feuchtigkeit und darin gebundenen Schmutz geeignet. Zusätzlich sind zwischen den Aluträgerprofilen schwere Aluminiumkratzkanten montiert. Diese erhöhen die Abstreifwirkung und die Stabilität der gesamten Matte.



# Highline H17, H22 mit Kratzkante

**Tipp**

**Hoher Schmutzabsorb durch Kratzkante!**

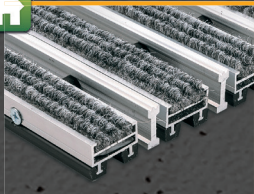

## Highline H17 007k Highline H22 007k

Einlage: gerippter Nadelfilz und  
zusätzlich mont. Alukratzkante

Nässe  
 Schmutz

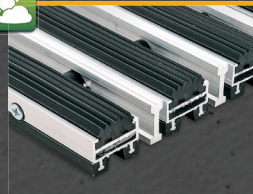

## Highline H17 008k Highline H22 008k

Einlage: TPE Kratzprofil und  
zusätzlich mont. Alukratzkante

Nässe  
 Schmutz



## Highline H17 009k Highline H22 009k

Einlage: gerippter Nadelfilz und  
TPE Kratzprofil im Wechsel,  
zusätzlich mont. Alukratzkante

Nässe  
 Schmutz

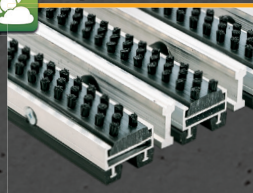

## Highline H17 013k Highline H22 013k

Einlage: Bürste aus 100% Nylon 6.6  
und zusätzlich montierte Alukratzkante

Nässe  
 Schmutz

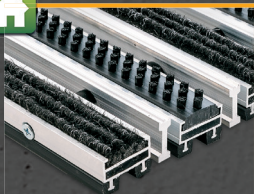

## Highline H17 014k Highline H22 014k

Einlage: gerippter Nadelfilz und  
Nylonbürste im Wechsel, zusätzl.  
mont. Alukratzkante

Nässe  
 Schmutz

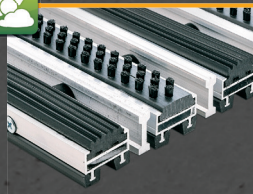

## Highline H17 015k Highline H22 015k

Einlage: Bürste aus 100% Nylon 6.6  
und TPE Kratzprofil im Wechsel,  
zusätzlich mont. Alukratzkante

Nässe  
 Schmutz

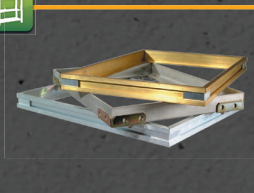

## Winkelrahmen

Die passenden Rahmen finden  
Sie auf Seite 24

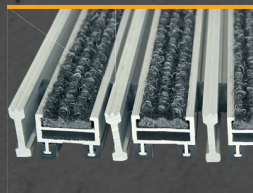

## Schwerlast S22

Siehe dazu Seite 17



## Sonderformen

Siehe dazu Seite 27

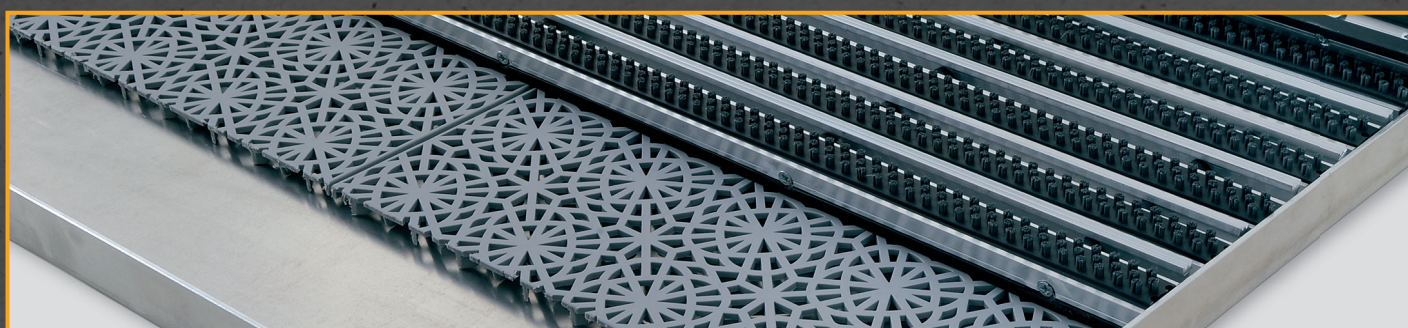



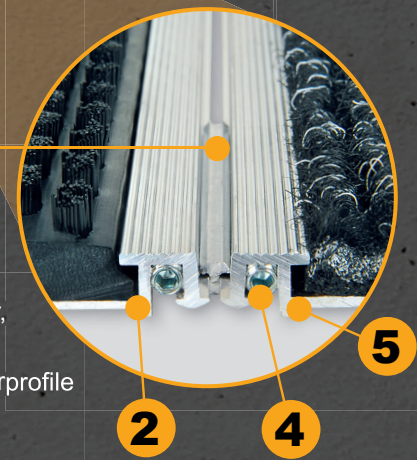
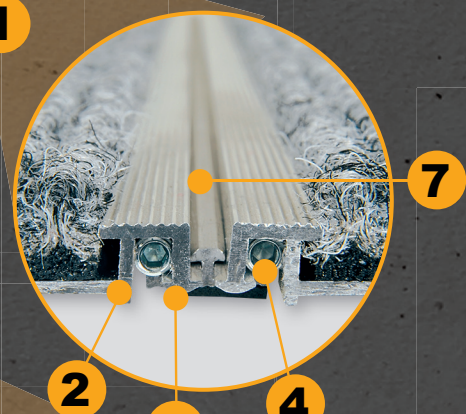
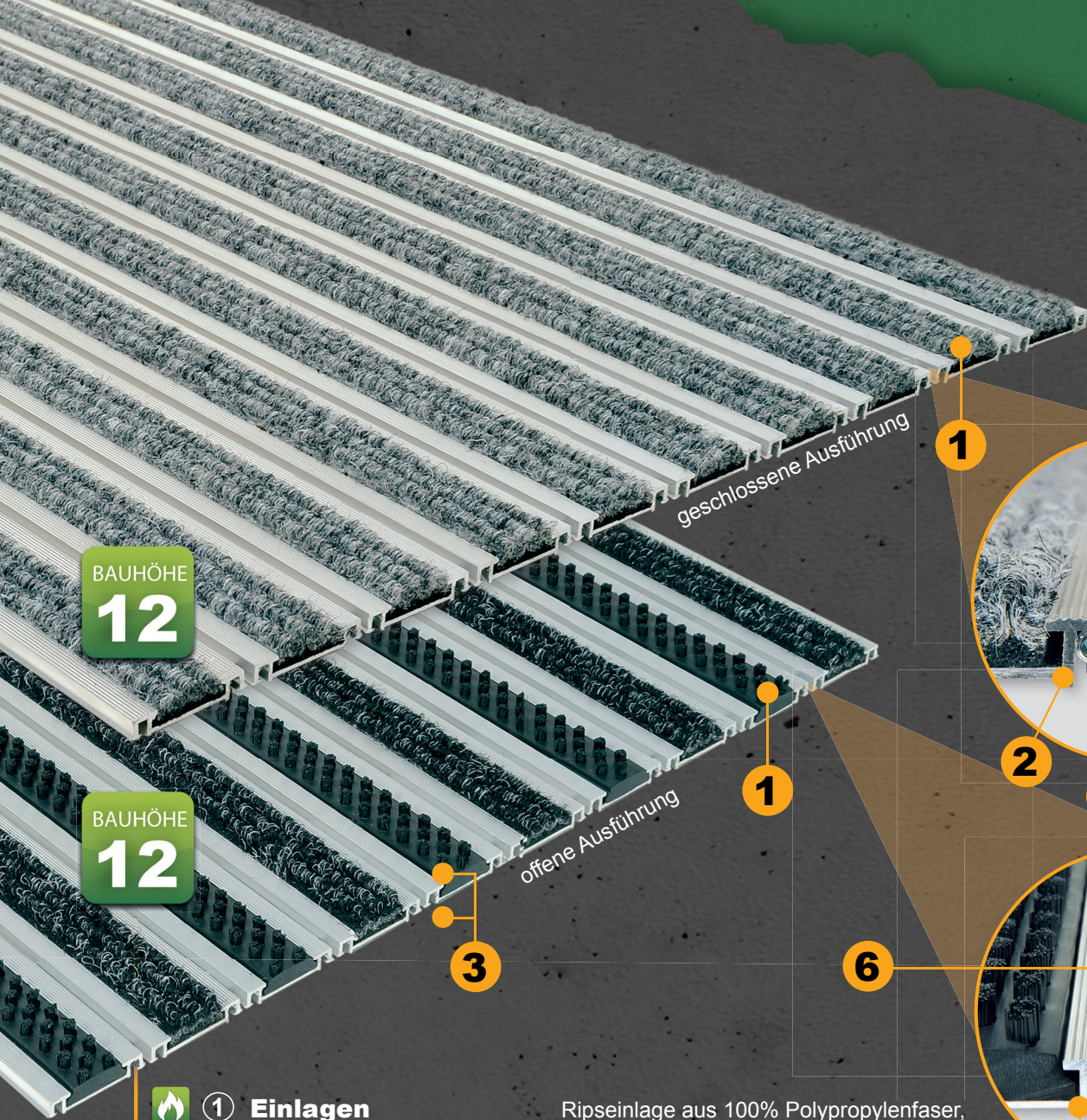



Highline H22 013 k in Alubodenwanne



BAUHÖHE  
**12**

BAUHÖHE  
**12**

-  ① **Einlagen**
-  ② **Aluprofile**
-  ③ **Bauhöhe**
-  ④ **Aufrollbar**
-  ⑤ **Trittschalldämmung**
-  ⑥ **offene Ausführung**
-  ⑦ **geschlossene Ausführung**

① Ripseinlage aus 100% Polypropylenfaser, Nylonbürsten- oder TPE-Einlage  
 ② verwindungssteife Aluminiumhohlkammerprofile aus ALMgSi-Legierung  
 ③ gesamt 11 mm  
 ④ verbunden durch Aluverbinder  
 ⑤ durch bestellbare Untermatte und am Aluverbinder

## Planline S10 & S12

Die Planlinematten sind durch ihre geringe Bauhöhe von ca. 11-12 mm bestens zum Verlegen im Fliesenbelag geeignet. Die S10 Matten sind oberflächlich offen, d.h. der Schmutz kann in die Zwischenräume fallen bzw. Nässe kann nach unten abgeleitet werden. Daher können Sie die S10 Matte mit den entsprechenden Einlagen (Bürste, Gummi) auch im Außenbereich verwenden. Die S12 Matten sind trittschalldämmt, oberflächlich geschlossen und müssen zur Reinigung (Absaugen) nicht aus dem Rahmen genommen werden. Sie werden daher im Innenbereich eingesetzt.

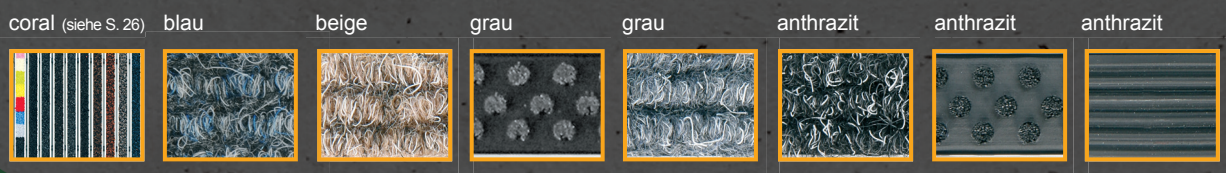

# Planline S10, S12

**Tipp**

**Volle Nutzschrift bei niedriger Bauweise!**

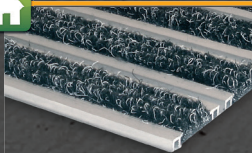

**Planline S10 007**  
**Planline S12 007**

Einlage: gerippter Nadelfilz

■ ■ ■ ■ ■ Nässe  
■ ■ ■ ■ ■ Schmutz

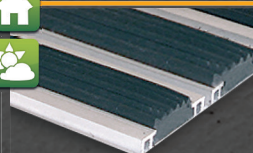

**Planline S10 008**  
**Planline S12 008**

Einlage: TPE

■ ■ ■ ■ ■ Nässe  
■ ■ ■ ■ ■ Schmutz

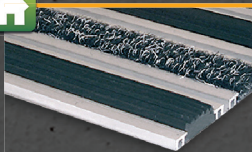

**Planline S10 009**  
**Planline S12 009**

Einlage: gerippter Nadelfilz und TPE Kratzprofil im Wechsel

■ ■ ■ ■ ■ Nässe  
■ ■ ■ ■ ■ Schmutz



**Planline S10 013**  
**Planline S12 013**

Einlage: Bürste aus 100% Nylon 6.6

■ ■ ■ ■ ■ Nässe  
■ ■ ■ ■ ■ Schmutz

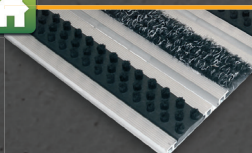

**Planline S10 014**  
**Planline S12 014**

Einlage: gerippter Nadelfilz und Nylonbürste im Wechsel

■ ■ ■ ■ ■ Nässe  
■ ■ ■ ■ ■ Schmutz



**Planline S10 015**  
**Planline S12 015**

Einlage: Nylonbürste und TPE Kratzprofil im Wechsel

■ ■ ■ ■ ■ Nässe  
■ ■ ■ ■ ■ Schmutz

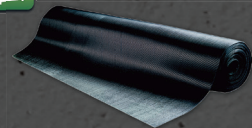

**Untermatte**

trittschalldämmende Untermatte

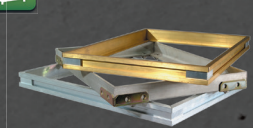

**Winkelrahmen**

Die passenden Rahmen finden Sie auf Seite 24



**Lagerprogramm**

Typen: S12/007, S12/014  
je in: ST1 600 x 405 mm  
ST2 800 x 486 mm



**Sonderformen**

Siehe dazu Seite 27



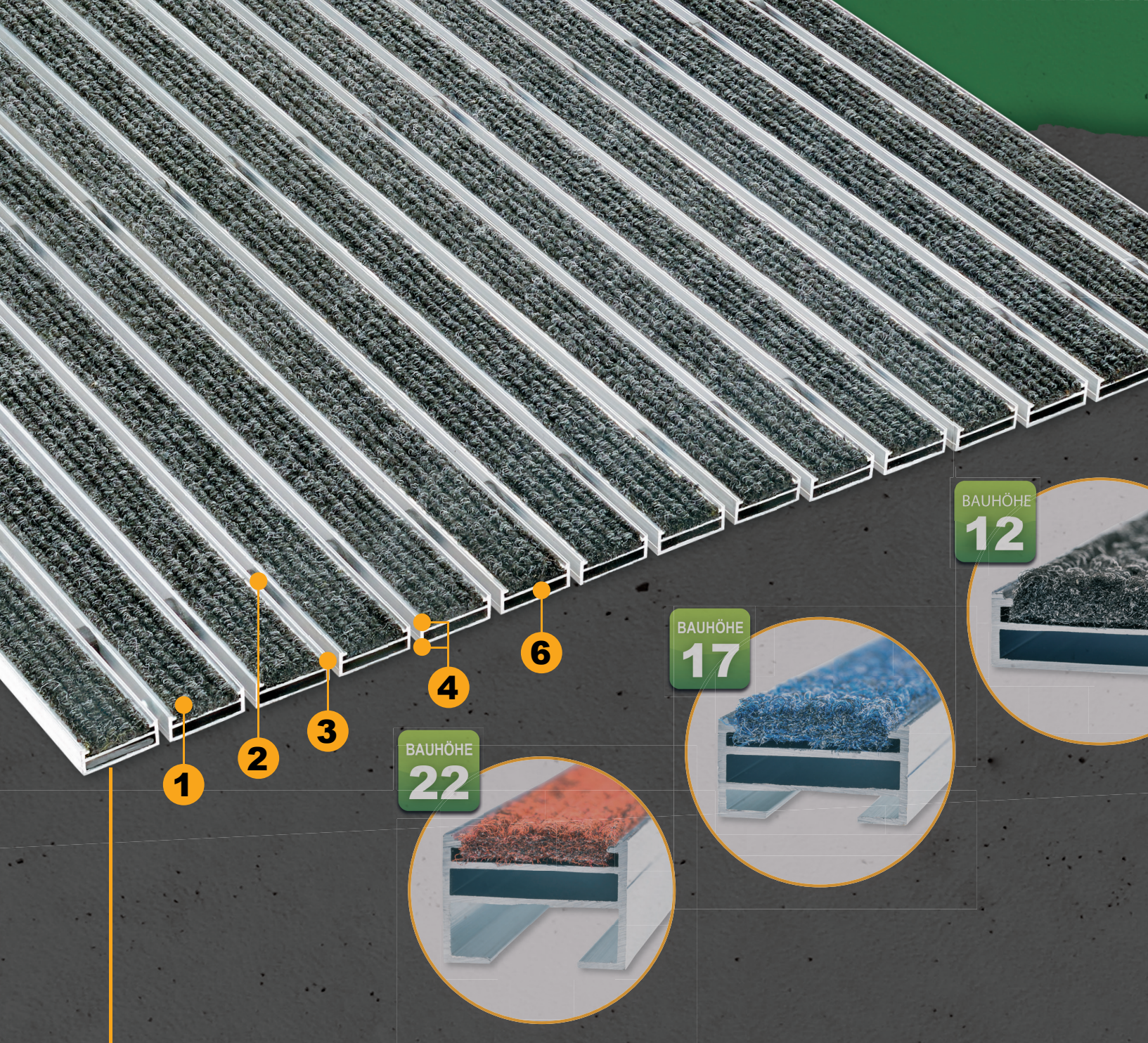

① **Einlagen**

verschiedene Einlagen möglich, z.B.: Ripseinlage aus einem Fasermix aus PPN und PA, Velourseinlage aus 100% PA Faser mit Vinylrücken oder Bruscheinlage aus PPN Faser auf Vinylrücken



② **Abstandhalter**

in unterschiedlicher Stärke zum Erreichen jeder gewünschten Gehtiefe



③ **Aluprofile**

verwindungssteife Aluminiumhohlkammerprofile mit angesetzter Minikratzkante aus witterungsbeständiger AlMgSi-Legierung



④ **Bauhöhe**

gesamt 12 mm, 17 mm oder 22 mm

⑤ **Aufrollbar**

verbunden durch V2A Seile

⑥ **Trittschalldämmung**

durch geklebtes Kunststoffprofil

**Farben Ripseinlagen:**

892 | Opal

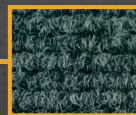

894 | Koks



893 | Nickel

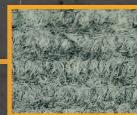

882 | Aubergine

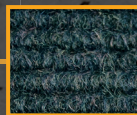

881 | Saphir

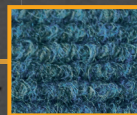

880 | Aquamarin

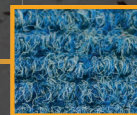

854 | Kupfer

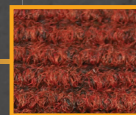

851 | Aprikose

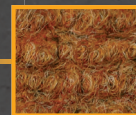

8

# SmartLine

**Tipp**

Chic, dezent und minimalistisch - einfach Smart. Nutzen Sie die große Farbvielfalt und profitieren Sie von der Top Qualität der Einlagen.

## Smartline

Die Reihe Smartline ist chic, dezent und minimalistisch – einfach smart! Die Profile sind mit einer angesetzten Minikratzkante ausgestattet, die die Abriebwirkung verstärkt. Ihre Einlagen unterscheiden sich durch höchste Materialqualitäten und eine große Farbauswahl von bisherigen Typen bzw. Herstellern. Eine hohe Faserqualität, die für den Innenbereich geeigneten Rips- und Velourseinlagen, minimiert die Abnutzung und ist schwer entflammbar. Die Smartline kann mit Brusheinlage auch bedingt im Außenbereich eingesetzt werden. Die Profile sind auf Abstand zueinander montiert, um ausreichend Raum für den eingetragenen Schmutz zu schaffen. Durch Ihre Bauweise ist sie sehr leicht zu reinigen und auch nach Jahren noch täglich einsatzbereit, um Schmutz und Feuchtigkeit aufzunehmen.

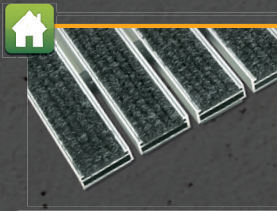

### Smartline SL12R, SL17R, SL22R

Einlage: gerippter Nadelvlies Objektbelag

■ ■ ■ ■ ■ ■ Nässe  
■ ■ ■ ■ ■ ■ Schmutz

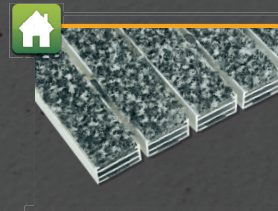

### Smartline SL12V, SL17V, SL22V

Einlage: Velourseinlage individuell bedruckt siehe Seite 18

■ ■ ■ ■ ■ ■ Nässe  
■ ■ ■ ■ ■ ■ Schmutz

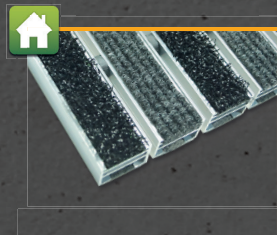

### Smartline SL12RB, SL17RB, SL22RB

Einlage: gerippter Nadelvlies Objektbelag und Brusheinlage im Wechsel

■ ■ ■ ■ ■ ■ Nässe  
■ ■ ■ ■ ■ ■ Schmutz

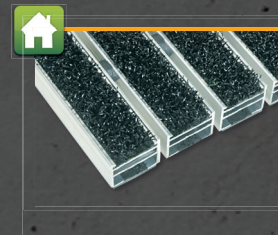

### Smartline SL12B, SL17B, SL22B

Einlage: Brusheinlage aus PPN Fasermatte

■ ■ ■ ■ ■ ■ Nässe  
■ ■ ■ ■ ■ ■ Schmutz

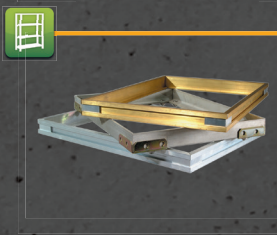

### Winkelrahmen

Die passenden Rahmen finden Sie auf Seite 24



### Sonderformen

Siehe dazu Seite 27

### Farben Brusheinlagen:

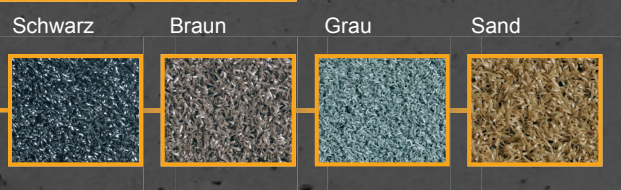

# Schwerlast Tec

**Tipp**

Für höchste  
und große

BAUHÖHE  
**22**

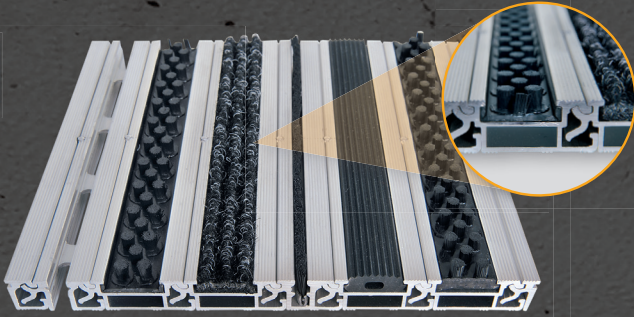

- 
- 
- 
- 
- 
- 

## Tec 22

- Das hoch belastbare Mattensystem -

Untereinander verbundene starkwandige Aluminiumprofile sorgen für ein mit 75 kg/cm<sup>2</sup> extrem belastbares Mattensystem, das durch die geschlossene Oberfläche sehr gut überfahrbar und leicht zu reinigen ist.

BAUHÖHE  
**10**

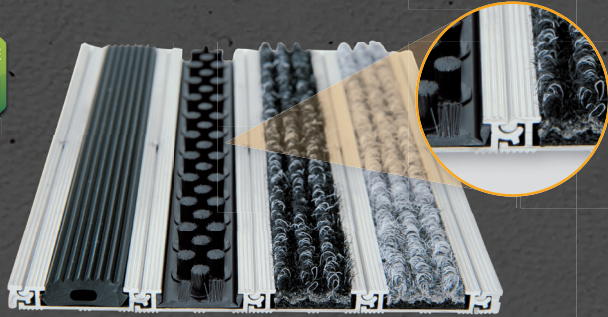

- 
- 
- 
- 
- 

## Tec 10

Untereinander verbundene stabile Aluprofile sorgen für ein gut überrollbares und belastbares Mattensystem. Mit einer Bauhöhe von 10 mm ist diese Matte auf die Fliesenhöhe abgestimmt.

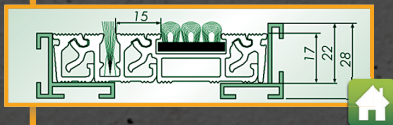

**Tec 22 RSB**  
Einlage: Rips und Streifenbürste

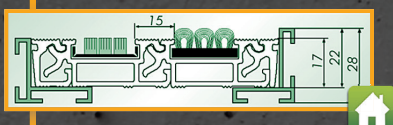

**Tec 22 RB**  
Einlage: Rips und Bürste

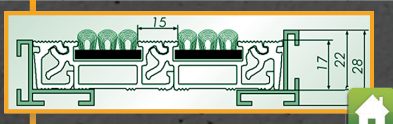

**Tec 22 R**  
Einlage: Rips

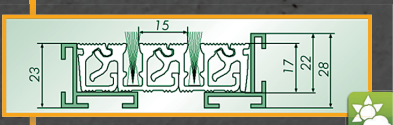

**Tec 22 SB**  
Einlage: Streifenbürste

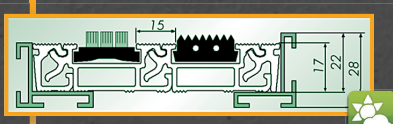

**Tec 22 GB**  
Einlage: Gummi und Bürste

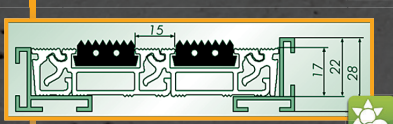

**Tec 22 G**  
Einlage: Gummi

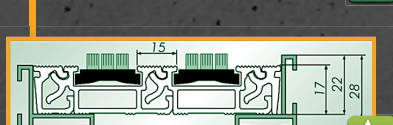

**Tec 22 B**  
Einlage: Bürste

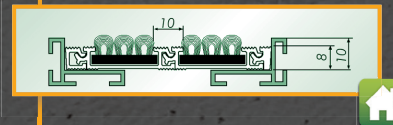

**Tec 10 R**  
Einlage: Rips



**Tec 10 RB**  
Einlage: Rips und Bürste

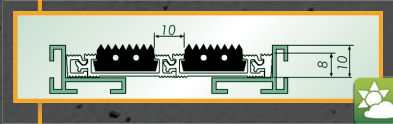

**Tec 10 G**  
Einlage: Gummi

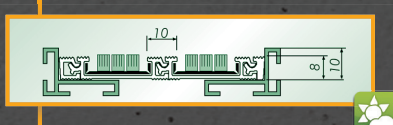

**Tec 10 B**  
Einlage: Bürste

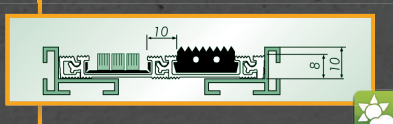

**Tec 10 GB**  
Einlage: Gummi und Bürste

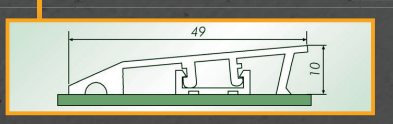

Durch die geringe Aufbauhöhe ist die Tec 10 Matte auch für die aufliegende Verlegung mit Anlaufprofil geeignet.

**Sonderformen** Siehe dazu Seite 27  
**Winkelrahmen** passenden Rahmen siehe Seite 24

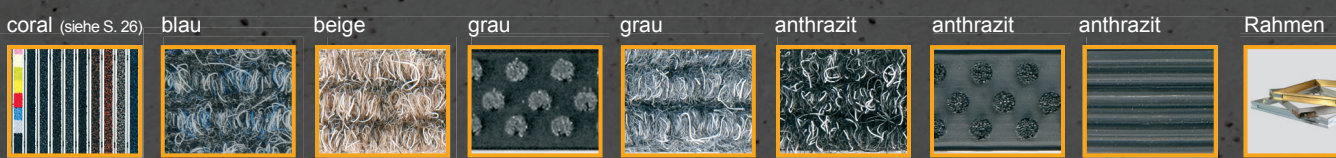

# Schwerlast Highline

höchste Beanspruchung  
große Lasten!

BAUHÖHE  
**22**

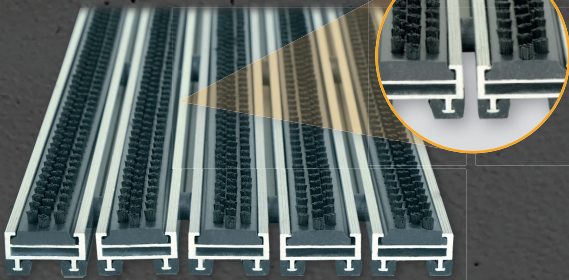

## Schwerlastmatte Highline S22

Durch starkwandige Trägerprofile besonders belastbare und überrollbare Schwerlastmatte aus der Highline Serie (Ausführliche Beschreibung S. 8-11). Die profilmattentypische Optik als offene Ausföhrung verbindet alle Vorzüge der Highline Matte mit einem höheren Stabilität, Belastbarkeit und Lebensdauer.

BAUHÖHE  
**22**

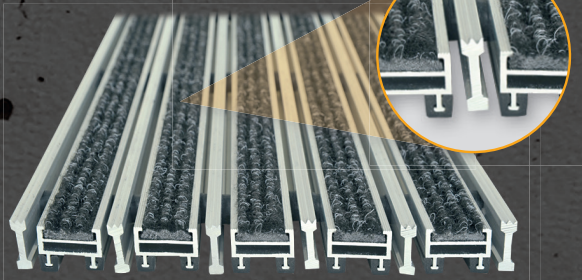

## Schwerlastmatte Highline S22k

Durch starkwandige Trägerprofile besonders belastbare und überrollbare Schwerlastmatte aus der Highline Serie (Ausführliche Beschreibung S. 8-11) mit zusätzlich montierten schweren Alukratzkanten.

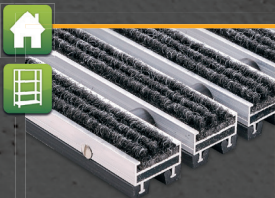

### Highline S22 007

Einlage: gerippter Nadelfilz

■ ■ ■ ■ ■ Nässe  
■ ■ ■ ■ ■ Schmutz



### Highline S22 008

Einlage: TPE Kratzprofil

■ ■ ■ ■ ■ Nässe  
■ ■ ■ ■ ■ Schmutz

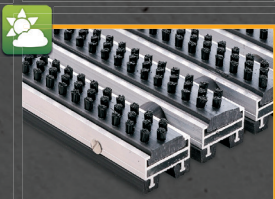

### Highline S22 013

Einlage: Bürste aus 100% Nylon 6.6

■ ■ ■ ■ ■ Nässe  
■ ■ ■ ■ ■ Schmutz

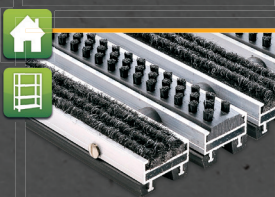

### Highline S22 014

Einlage: gerippter Nadelfilz und Nylonbürste im Wechsel

■ ■ ■ ■ ■ Nässe  
■ ■ ■ ■ ■ Schmutz

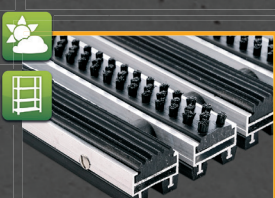

### Highline S22 015

Einlage: Bürste aus 100% Nylon 6.6 und TPE Kratzprofil im Wechsel

■ ■ ■ ■ ■ Nässe  
■ ■ ■ ■ ■ Schmutz

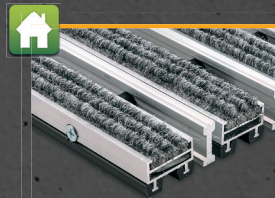

### Highline S22 007k

Einlage: gerippter Nadelfilz und zusätzlich mont. Alukratzkante

■ ■ ■ ■ ■ Nässe  
■ ■ ■ ■ ■ Schmutz

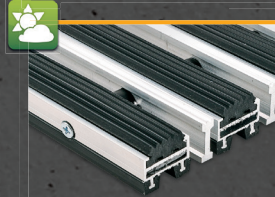

### Highline S22 008k

Einlage: TPE Kratzprofil und zusätzlich mont. Alukratzkante

■ ■ ■ ■ ■ Nässe  
■ ■ ■ ■ ■ Schmutz



### Highline S22 013k

Einlage: Bürste aus 100% Nylon 6.6 und zusätzlich montierte Alukratzkante

■ ■ ■ ■ ■ Nässe  
■ ■ ■ ■ ■ Schmutz

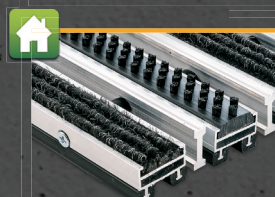

### Highline S22 014k

Einlage: gerippter Nadelfilz und Nylonbürste im Wechsel, zusätzl. mont. Alukratzkante

■ ■ ■ ■ ■ Nässe  
■ ■ ■ ■ ■ Schmutz

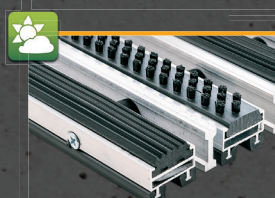

### Highline S22 015k

Einlage: Bürste aus 100% Nylon 6.6 und TPE Kratzprofil im Wechsel, zusätzlich mont. Alukratzkante

■ ■ ■ ■ ■ Nässe  
■ ■ ■ ■ ■ Schmutz

Sonderformen



# Logo

Quelle Bilder: Hammond

BAUHÖHE  
**8**

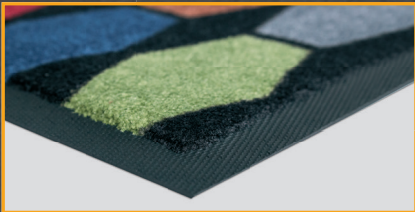

Individuell in 32 Standardfarben bedruckbar.



**Tipp**

individuell nach Ihren Wünschen anpassbar

## Logomatten

... machen aus Ihrem Eingangsbereich ein Unikat. Ob Werbebotschaft, Logo oder Statement - wir helfen Ihnen gerne bei der kreativen Gestaltung oder liefern nach Ihrer Vorgabe auf Maß oder als Standardmaßmatte. Unsere Logomatten sind hoch belastbare Schmutzfangmatten aus 100 % Nylon 6.6 HTN Faser mit Nitrilgummirücken, bedruckt in 32 Standardfarben. Maximale Druckbreite 200 cm incl. Trittrand, maximale Länge auf Anfrage. Angegebene Größen sind incl. 2 cm Trittrand.

## Standardmaße in cm

85 x 60	85 x 200	115 x 180	150 x 200	200 x 200
85 x 85	85 x 300	115 x 200	150 x 240	200 x 300
85 x 115	100 x 200	115 x 240	150 x 300	200 x 400
85 x 150		115 x 300		200 x 600

Weitere Informationen und die Farbkarte finden Sie unter: [www.aluway.de/logo-veloursmatten](http://www.aluway.de/logo-veloursmatten)

# RIPS

BAUHÖHE  
**22**



BAUHÖHE  
**9**

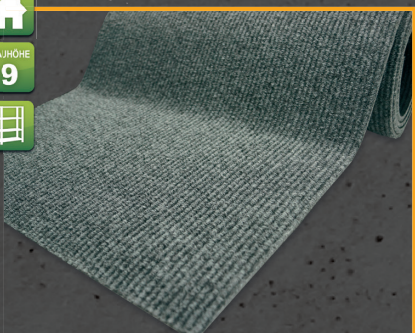

**Tipp**

für geringe Beanspruchung

## Rips Rahmenmatte

Ripsmatte mit Schaumrücken BH 22 mm für geringe Laufbelastung

Farben: anthrazit, grau

Bahnen: 200 cm oder als Maßmatte

## Ripsbahnen

Das als Streifen bekannte Einlagenmaterial der Aluprofilmatte können Sie als Rollenware bzw. Meterware im Anschnitt erhalten. Eine der günstigsten und flachsten Varianten einer Schmutzfangmatte aus PPN mit Rückenbeschichtung. Die Breite ist ca. 200 cm und die Rippe verläuft parallel zur Rollenlänge.

beige



anthrazit



grau

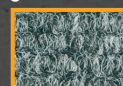

# Velours

**Tipp**

für aufliegende Verlegung oder als Zuschnitt im Rahmen

BAURHOE  
9



## Veloursmatten

... sind Klassiker im Eingangsbereich. Sie können nachträglich mit umlaufendem Rand oder integriert im Boden verlegt werden. Wir bieten Ihnen gerne die Qualität und Vielfalt von Coral Aktiv-Sauberlaufzonen als Maßanfertigung oder Standardmaßmatte an.

## Coral Brush

- Allrounder für beste Feuchtigkeits- und Schmutzabsorption
- gefertigt aus Econyl (100% recycelte Garne)
- gut kombinierbare Unifarben zu angrenzenden Belägen
- ideal für hochfrequentierte Eingangsbereiche
- entspricht der höchsten Brandklassifizierung Bfl-s1
- auch als Coral Brush blend oder Coral Duo in Streifenoptik
- in Bahnen zu 105, 155, 205 cm
- Standardmaße zu 55 x 90 cm, 90 x 155 cm, 135 x 205 cm, 205 x 300 cm
- Maßmatte nach Ihren Vorgaben

## Coral Classic

- maximale Feuchtigkeitsaufnahme
- attraktive Auswahl an zeitgemäßen Farben
- Ideal bei starkem Laufverkehr
- entspricht der höchsten Brandklassifizierung Bfl-s1
- erfüllt die Anforderungen für stärkste Beanspruchung im Objektbereich
- in Bahnen zu 105, 155, 205 cm
- Standardmaße zu 55 x 90 cm, 90 x 155 cm, 135 x 205 cm, 205 x 300 cm
- Maßmatte nach Ihren Vorgaben

5705 | bondi blue    5706 | brick red    5709 | royal purple    5710 | asphalt grey    5714 | shark grey

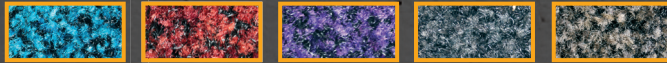

5715 | charcoal grey    5716 | masala brown    5721 | hurricane grey    5722 | cornflower blue    5723 | cardinal red



5724 | chocolate brown    5727 | stratos blue    5730 | vulcan black    5741 | cannon grey    5754 | straw brown



5764 | petrified grey    5750 | aztec black    5767 | slate blue



4701 | anthracite    4721 | mouse grey    4727 | navy blue    4730 | raven black    4751 | silver grey

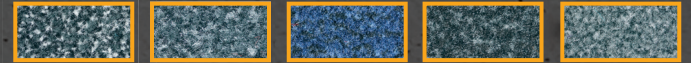

4753 | bright red    4756 | bronzetone    4758 | olive    4759 | old rose    4764 | taupe



4774 | khaki    4744 | espresso    4750 | warm black



Quelle Bilder: www.torbo.com

**Tipp**

Qualität ab Lager

# Lagerware

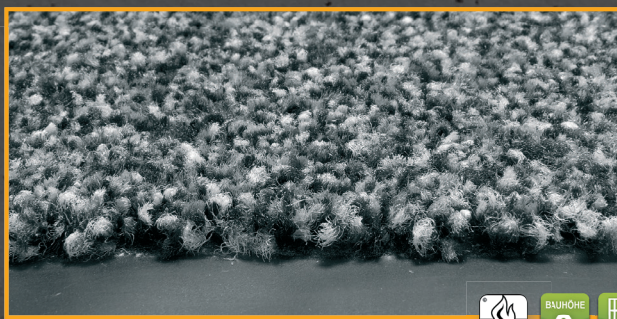

Neben den oben aufgeführten Qualitäten Coral Classic und Coral Brush bieten wir Ihnen eine vergleichbare preisgünstige Objektqualität ab Lager an. Die Bahnen sind 205 cm breit.

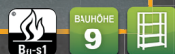



**Tipp**

das klassische Naturprodukt

- ① **Polmaterial** 100 % Kokos 
- ② **Rücken** Vinyl ca. 4 mm
- ③ **Wasseraufnahme** ca. 8,3 l/m<sup>2</sup> (abhängig der Stärke)
- ④ **Abnutzung** 3.1 Projekt (leichter Gebrauch)

## Kokosveloursmatten - Lagerware -

Kokosfasern sind robust und von Natur aus unempfindlich gegen Feuchtigkeit, Pilzbefall und außerdem schwer entflammbar. Die abgebildeten Farbmuster können, drucktechnisch bedingt, vom Original abweichen.



**Farbe:** natur  
**Maß:** Zuschnitt nach Maßvorgaben oder Bahnen 200 cm  
**Höhen:** 17, 20, 23 mm

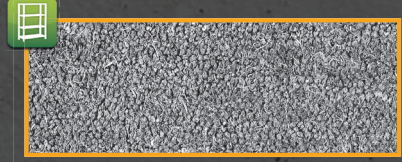

**Farbe:** grau  
**Maß:** Zuschnitt nach Maßvorgaben oder Bahnen 200 cm  
**Höhen:** 17, 23 mm

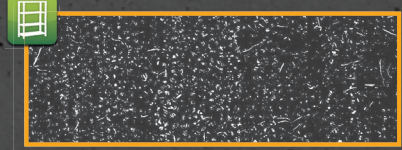

**Farbe:** schwarz  
**Maß:** Zuschnitt nach Maßvorgaben oder Bahnen 200 cm  
**Höhen:** 17, 20, 23 mm



**Kokosgittermatte:**  
 aus 100 % Kokosfaser, handgeknüpft  
 Größen: 590 x 390 mm      790 x 490 mm  
           890 x 590 mm      990 x 590 mm



**Läuferware:**  
 Bitte fordern Sie unser Infomaterial an. Ob als Rollenware, Zuschnitt, Sondermaß oder Teppich mit Rand. Gerne senden wir Ihnen unseren Katalog über Kokos- und Sisalläufer – der Urform der Schmutzfangmatten. Fragen Sie uns!

# Kokosvelours

## RUCKSTUHL



Tipp

## High Quality Kokos



Natürliche Rohstoffe wie Kokos und Sisal werden in der Schweiz von der Teppichmanufaktur Ruckstuhl seit 1881 zu Läufern und gewebten Veloursmatten in höchster Qualität verarbeitet. Durch die Verbindung von ökologischen, ästhetischen und funktionellen Aspekten entsteht eine Kollektion, die „das gewisse Etwas“ zum Ausdruck bringt. Eine kleine Auswahl finden Sie auf dieser Seite. Um jedoch einen Einblick in die unverwechselbare Vielfalt zu bekommen, senden wir Ihnen gerne den ausführlichen Katalog.

Quelle Bild: Text: Ruckstuhl.com



### Porta

Die gewebte Kokosbrosse Porta ist eine ideale Schmutzschleuse. Porta ist in den Höhen 15, 20 und 25 mm und verschiedenen Farben erhältlich. Selbst Leinen- oder Ledereinfassungen sind möglich. Porta verfügt über einen gewebten Rücken mit Schwebeschichtung und einer Flammfestigkeit CFL-S1.

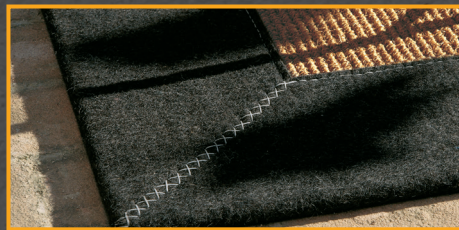

### Calicut

Seit den 60-iger Jahren wird diese Matte hergestellt und begeistert noch immer durch ihre Struktur und Authentizität. Calicut ist in der Höhe 10 mm und in verschiedenen Farben, aber natürlich auch mit Leinen- oder Ledereinfassung erhältlich. Sie verfügt über einen CottonBac Rücken und hat ebenso eine Flammfestigkeit CFL-S1.



### Waikiki

Eignet sich für drinnen und draußen. Die Matte besteht aus naturbelassenem, strapazierfähigem Kokosgarn. Seine grobe Struktur verleiht ihr ein archaisches Aussehen. Waikiki ist in einer Höhe von ca. 20 mm lieferbar.



BAUHÖHE  
17

BAUHÖHE  
20

BAUHÖHE  
23



Tipp

## Qualität für Ihr Objekt

### Kokos Objekt Velours

Die Objektware ist fester und dichter als herkömmliche Qualitäten. Eine hohe Güte der Fasern verleiht ihr ein einheitliches, etwas dunkleres Erscheinungsbild und vermindert den Faserverlust.

Sie erfüllt die strengen Auflagen der Beanspruchungsklasse 32 und ist Cfl-s1 geprüft. Farbe natur.

# Roste

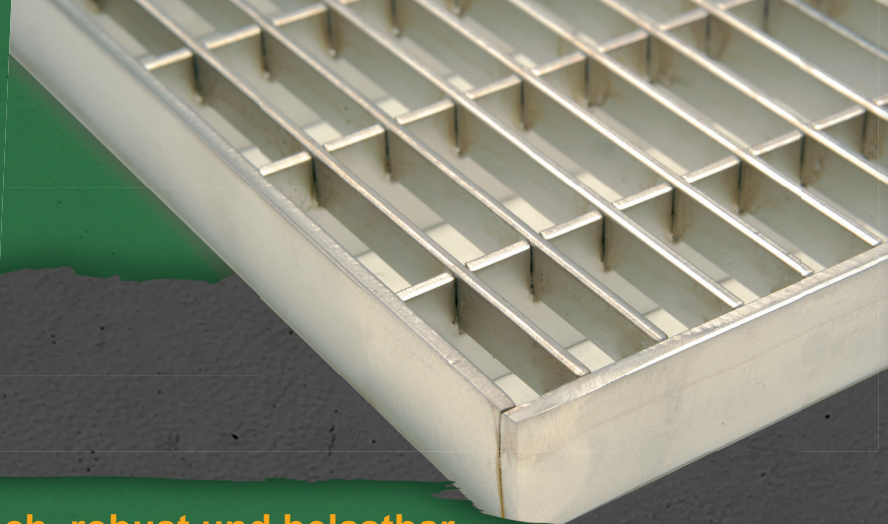

**Tipp**

**klassisch, robust und belastbar**



Gitterroste sind robust und vor allem statisch extrem belastbar. Für nahezu jeden Einsatzbereich oder jede Belastung findet sich der passende Rost. Klassische Ausführungen sind Pressroste und Gleitschutzroste, wie unten aufgeführt und bei uns ab Lager lieferbar. Statisch tragende Roste werden nach den Erfordernissen angefertigt. Sprechen Sie uns an – wir unterbreiten Ihnen gerne ein passendes Angebot.

① **Materialien**

Stahl verzinkt, V2A  
Edelstahl, Alu

② **Oberfläche**

mit Gleitschutz  
oder glatt

③ **Maschenweite**

30/30 oder 30/10

④ **Bauhöhen**

20, 25 oder 30 mm  
bzw. auf Anfertigung

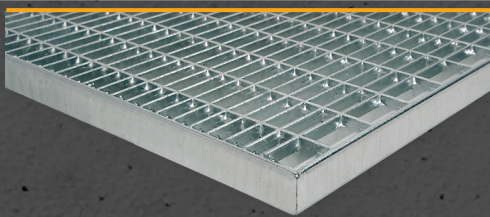

## Pressroste

in Masche 30/10 als Baunormrost ab Lager oder als Anfertigung nach Ihrer Maßvorgabe

**Maschenweite:** 30/10 (30/30)

**Bauhöhen:** 20, 25 oder 30 mm bzw. nach Ihrer Vorgabe

**Rahmen:** passend zum Rost lieferbar

### Lagerprogramm Pressroste

- V2A:

Rost 20 mm, Rahmen 25 mm  
RAM 600 x 400 mm, 800 x 500 mm

- Stahl feuerverzinkt:

Rost 20 mm, Rahmen 23 mm  
RAM 600 x 400 mm, 740 x 490 mm ohne Rahmen, 800 x 500 mm, 1000 x 500 mm, 1200 x 600 mm, weitere Größen auf Anfrage

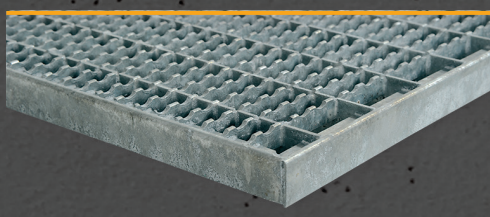

## Gleitschutzroste 30/10

Als Baunormrost ab Lager bzw. als Anfertigung nach Ihrer Maßvorgabe erhältlich. Durch die Gleitschutzriefung besonders für Eingänge im Außenbereich geeignet. Maschenweite, Bauhöhen und Material siehe Gitterroste 30/10

### Lagerprogramm Gleitschutzroste

- Stahl feuerverzinkt: Rost 20 mm, Rahmen 23 mm

RAM 600 x 400 mm, 740 x 490 mm ohne Rahmen, 800 x 500 mm, 1000 x 500 mm

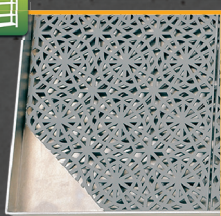
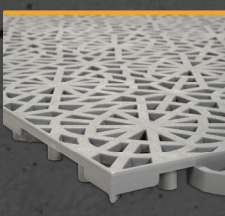

## Drainagerost/Bodenplatten

ob als Drainageplatte unter Eingangsmatten, als Arbeitsplatzmatte oder als Terrassenplatte... es gibt unzählige Anwendungen für die Bodenplatten aus UV-beständigen Kunststoff in verschiedenen Farben

**Plattenmaß:** 378 x 378 mm

**Stärke:** 10 mm

**Tipp**

**robust und flexibel**



EAUHÖHE  
**22**



## Gummiwabenmatten

Preisgünstig und haltbar. Ein Klassiker für Matten im Außenbereich. Schwere Ausführung, mit offenem oder geschlossenem Boden aus abriebfestem Vollgummi

**Bauhöhe:** 22 mm  
**Maß:** lt. Vorgabe oder Rohtafel  
1500 x 1000 mm



## Bürsteneinlagen

für Gummiwabenmatten

**lieferbar in den Farben:** schwarz, grau, rot, grün, gelb, braun und orange

**forbo**  
FLOORING SYSTEM

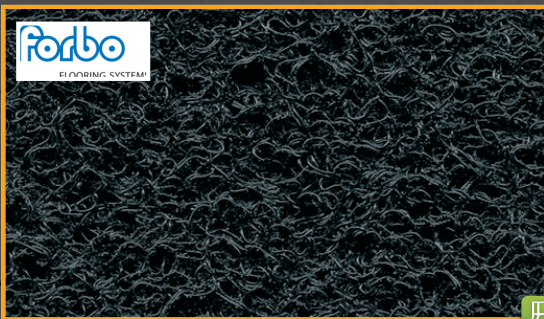

## Coral Crip, die Grobschmutzmatte für innen und außen

monofile Strukturmatte aus PVC, für Schmutzentfernung im Außenbereich, offen oder geschlossen mit Rücken, zur losen Verlegung auf dem Boden

**Höhe mit Rücken:** 17 mm  
**Höhe ohne Rücken:** 16 mm  
**Bahnenbreite mit Rücken:** 127 cm  
**Bahnenbreite ohne Rücken:** 122 cm

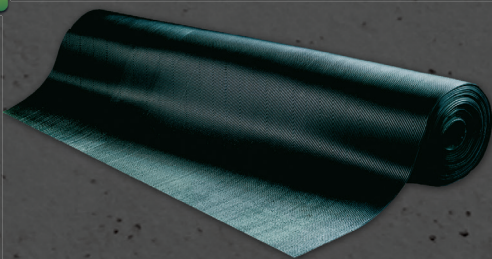

## Gummi Riefenläufer/Untermatten

**Gummi Riefenläufer:** aus Vollgummi, ideal auf Arbeitsplätzen oder als Unterbau für Eingangsmatten

**Bauhöhe:** 3 mm  
**Bahnenbreite:** 100 cm und 120 cm  
**Maß:** Couponware

**Gummi Untermatten:** **Bauhöhe:** 1 mm, 3 mm, 5 mm

# Rahmen

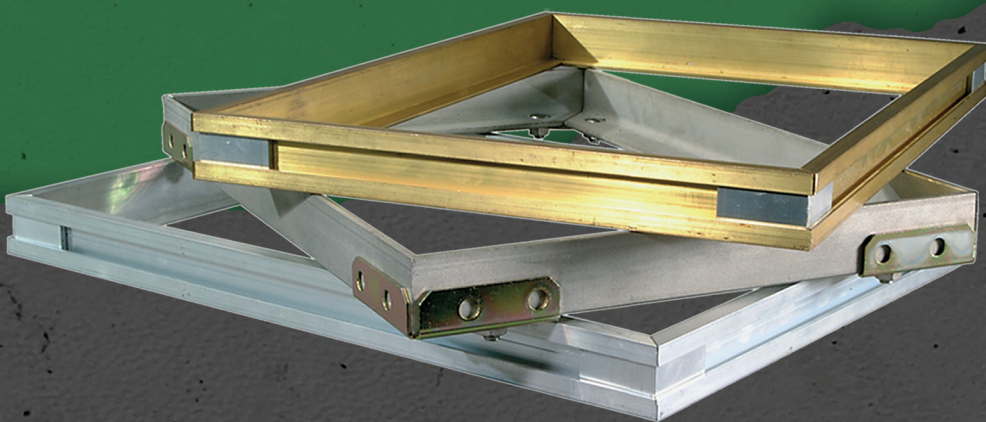

**Tipp**

**Zum Schutz der angrenzenden Beläge.**

Sie sind nicht nur Begrenzung der Eingangsmatte sondern im wesentlichen Abschluss und Schutz des umgebenden Bodenbelages.

Verbindung durch verschraubte V2A Verbinderbleche.

Standardlieferung incl. gesenkten Bohrungen oder auf Wunsch mit Ankerblechen. Typ 900 Ankerbleche bitte separat bestellen.



## Winkelrahmen Aluminium

Typ	Bauhöhe mm	Ausführung Rahmenprofil	für Mattenhöhe mm
9025	25	25/25/3 incl. Verbinder	22
910	20	20/20/3 incl. Verbinder	17
905	15	15/20/3 incl. Verbinder	12
906	10	10/20/2 incl. Verbinder	12

## Winkelrahmen Edelstahl V2A

Typ	Bauhöhe mm	Ausführung Rahmenprofil	für Mattenhöhe mm
904	25	25/25/3 incl. Verbinder	22
909	20	20/20/3 incl. Verbinder	17
907	15	15/15/3 incl. Verbinder	12

Die von uns gefertigten V2A Rahmen sind kaltgewalzt und gestrahlt und daher weniger anfällig als polierte Oberflächen.

## Winkelrahmen Messing (auf Anfrage)

Typ	Bauhöhe mm	Ausführung Rahmenprofil	für Mattenhöhe mm
9035	25	25/25/3 incl. Verbinder	22
911	20	20/20/3 incl. Verbinder	17
912	15	15/20/3 incl. Verbinder	12

## Zusammensteckbare Rahmenprofile (Standardrahmenprofil)

Typ	Bauhöhe mm	Ausführung Rahmenprofil	für Mattenhöhe mm	Material
902	25	zusammensteckbar	22	Alu

**Tipp**

**Alles aus einer Hand!**



BAUHÖHE  
**80**

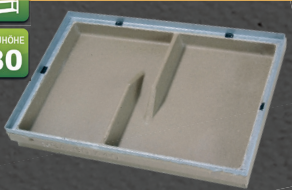

## Polymerbetonbodenwanne

Die Bodenwanne aus Polymerbeton mit verzinktem Rahmen und Ablauföffnung ist Träger von Brushline-, Highlinematten oder Gitterrosten und kann bestens in den Pflasterbelag eingebaut werden.

**Außenmaße:** ST1 600 x 400 mm, ST2 750 x 500 mm, ST3 1000 x 500 mm

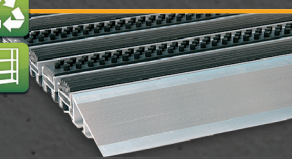

## Anlaufschiene Alu

passend für Eingangsmatten mit 22,17 und 12 mm Bauhöhe  
Die Anlaufschiene kann wie abgebildet, an den äußeren Profilen befestigt werden.

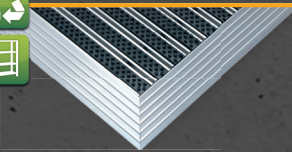

## Anlaufschiene Alu

passend für Eingangsmatten mit 22,17 und 12 mm Bauhöhe  
Die Anlaufschiene kann, wie abgebildet, auf Gehrung geschnitten und verschweißt werden.



EDELSTAHL

BAUHÖHE  
**20**

BAUHÖHE  
**25**

BAUHÖHE  
**35**

BAUHÖHE  
**45**

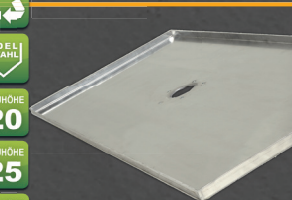

## Bodenwanne Alu / V2A

Wir fertigen innen völlig glatt und eben ausgeführte Bodenwannen aus massivem 3 mm Alu (AlMg) oder V2A Blech. Die Wannen werden nur Außen gekantet und bilden somit einen Rahmen, der in den Ecken wasserdicht verschweißt wird. Unterbauten, Gitterroste oder Drainageroste können auf Wunsch in die Wanne integriert werden. Alle Einbauten sind herausnehmbar, um das Wannenninnere leicht reinigen zu können. Bodenwannen können außen und innen eingesetzt werden.

Auf Wunsch bieten wir Ihnen einen DN50, DN100 oder 2 1/2" Ablauf an.

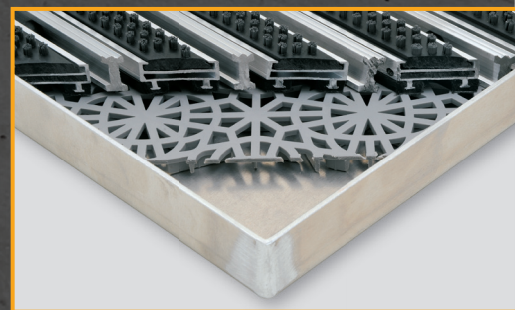
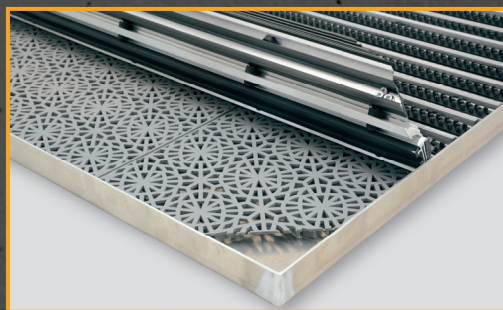
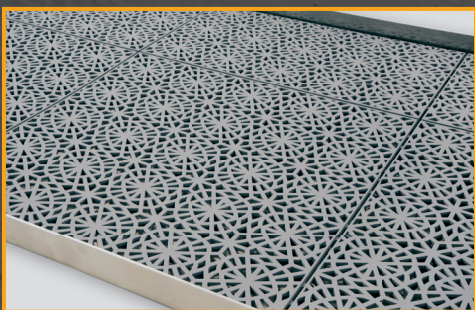

# Velours einlagen

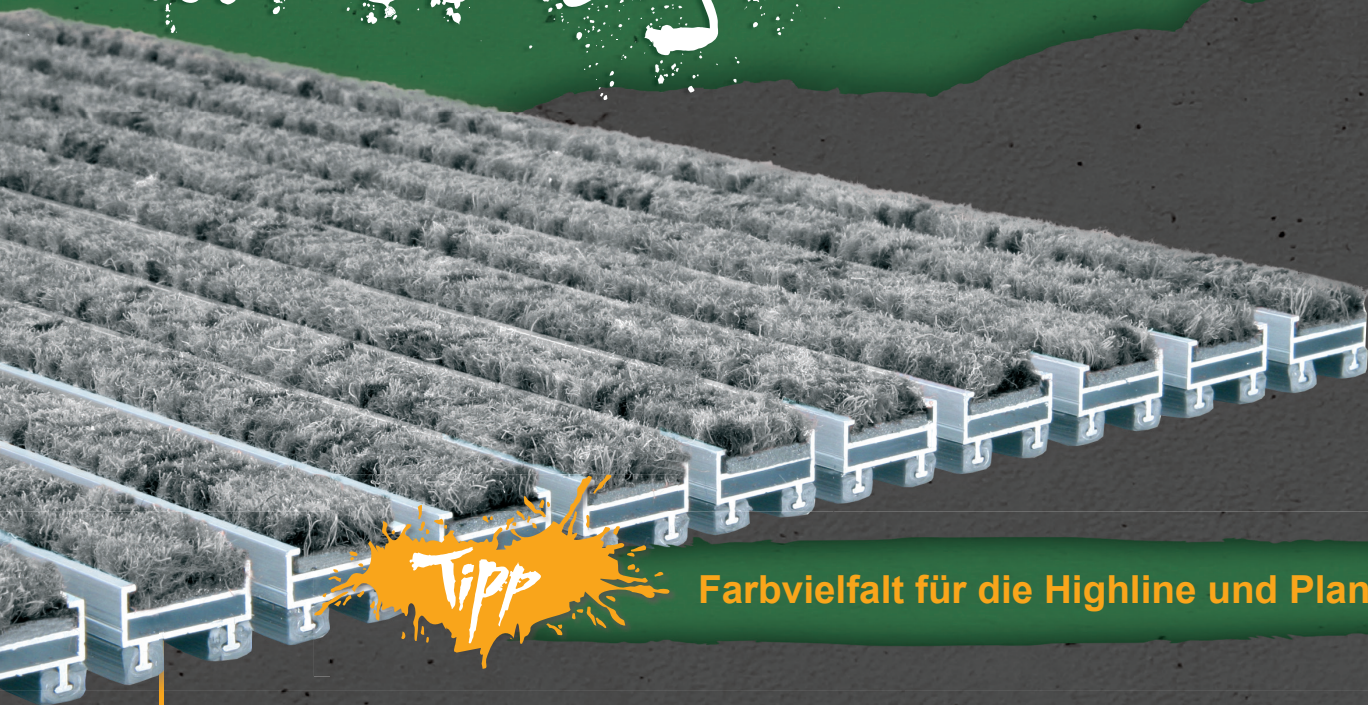

**Tipp**

**Farbvielfalt für die Highline und Planline.**

Farbbeispiel

Coral Aktiv-Sauberlaufzonen – ein Begriff für Schmutzfangmatten in höchster Qualität und Strapazierfähigkeit. Coral entspricht zudem den Anforderungen der höchsten Brandklassifizierung Bfl-s1 und kann daher auch in Fluchwegen und Notausgängen eingesetzt werden.

In Streifen geschnitten, bietet es Ihnen die Möglichkeit aus über 30 Designs eine Auswahl zu treffen. So haben Sie die Möglichkeit Funktionalität und Gebrauchswert mit einem ansprechenden und individuellen Design zu verbinden.



## Coral Brush

5705   bondi blue	5706   brick red	5709   royal purple
5710   asphalt grey	5714   shark grey	5715   charcoal grey
5716   masala brown	5721   hurricane grey	5722   cornflower blue
5723   cardinal red	5724   chocolate brown	5727   stratos blue
5730   vulcan black	5741   cannon grey	5754   straw brown
5764   petrified grey	5750   aztec black	5767   slate blue

Die aktuelle Farbkarte finden Sie unter [www.aluway.de](http://www.aluway.de)

## Coral Classic

4701   anthracite	4721   mouse grey	4727   navy blue
4730   raven black	4751   silver grey	4753   bright red
4756   bronzetone	4758   olive	4759   old rose
4764   taupe	4774   khaki	4744   espresso
4750   warm black	Die aktuelle Farbkarte finden Sie unter <a href="http://www.aluway.de">www.aluway.de</a>	



Auf Wunsch fertigen wir Ihre Eingangsmatte individuell mit Ihrem Logo.

# Sonderformen

**Tipp**

**Individuell für Sie gefertigt!**

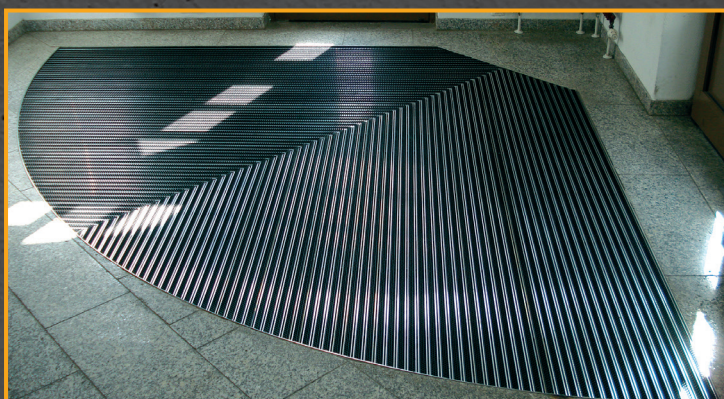

## Sonderformen

Mit den Aluway Produkten erhalten Sie eine Auswahl an schnell lieferbaren und preisgünstigen Eingangsmatten. Sie möchten Ihre Ideen verwirklichen - dann fordern Sie uns, und wir werden uns bemühen, zu Ihren Wünschen, das passende Produkt zu fertigen. Selbst für den Fall, dass diese Sauberlaufzonen an bestimmte Formen gebunden sind, kann geholfen werden - bemaßte Skizze genügt.

### Ausschnitte

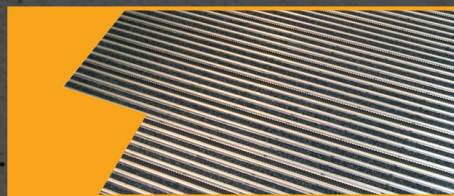

### Schrägschnitte

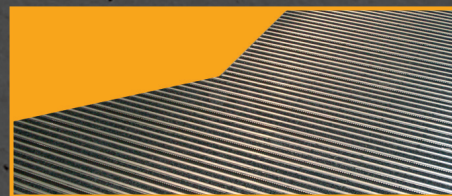

### Rundschnitte

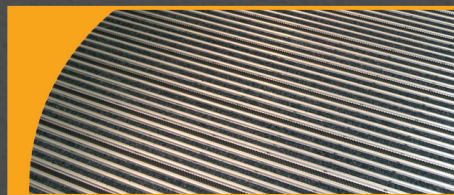

### Ihr Logo

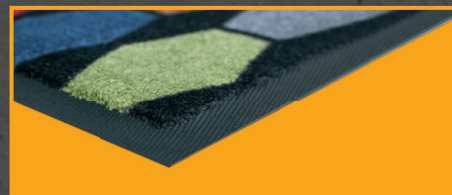

### Anordnung



### Kreisrund

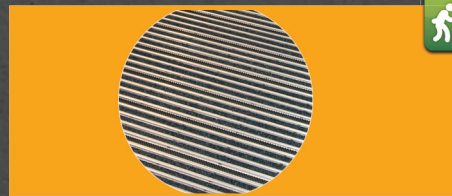

Auf Wunsch setzen wir schwer entflammbare Einlagen ein.



Für Drehtüranlagen fertigen wir unsere Eingangsmatten nach DIN 18650 mit geringem Profilabstand von max. 3 mm.



Neben der Maßanfertigung unserer Produkte, bieten wir Ihnen gerne weitere Serviceleistungen bzw. Komplettlösungen rund um die Eingangsmatten an.



### Beratung

Gerne beraten wir Sie über den Einsatz von Eingangsmattenlösungen ganz gezielt auf Ihre Bedürfnisse. Rufen Sie uns unter 0049 37468 68488 an oder schreiben Sie uns an [info@aluway.de](mailto:info@aluway.de). Wir helfen Ihnen telefonisch oder natürlich auch vor Ort.



### Video

Zum Ansehen oder Vorzeigen. Zu sehen ist ein kleiner Einblick in unser Sortiment und die Produktion.



### Musterservice

Natürlich senden wir Ihnen gerne Muster zu. Rufen Sie uns unter 0049 37468 68488 an oder schreiben Sie uns an [info@aluway.de](mailto:info@aluway.de).

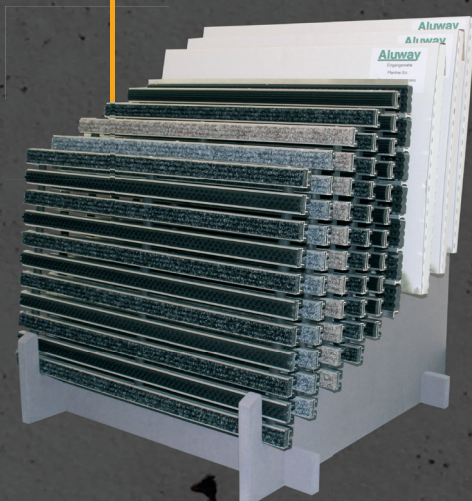

### Mattenstände

Für Ihre Ausstellung oder Ihren Verkauf liefern wir Ihnen einen mit verschiedenen Standardmatten bestückten Mattenstände.

Tipp

Was wir für Sie tun können!



## Planungsservice

Zusammen erarbeiten wir mit Ihnen eine ganz individuelle Lösung für Ihr Objekt. Rufen Sie uns unter 0049 37468 68488 an oder schreiben Sie uns an [info@aluway.de](mailto:info@aluway.de). Wir helfen Ihnen telefonisch oder natürlich auch vor Ort.



## Aufmaßservice

Wenn gewünscht, messen wir die Matten vor Ort auf. Dies umfaßt sämtliche Sonderformen von Matten. Wenn nötig, fertigen wir eine Schablone für spätere Zuschnitte an.



## Lieferservice

Wir liefern alle Produkte termingerecht zu Ihnen oder auf Ihre Baustelle.



## Verlegeservice

Wir bieten Ihnen eine fachgerechte Verlegung der Matten incl. aller Vorarbeiten (Demontage und Entsorgung von Altmatten, Reinigung des Rahmeninneren, Aufarbeitung des Untergrundes) an.



## Rücknahme

Irgendwann ist auch eine langlebige Eingangsmatte verschlissen. Wir nehmen alle gelieferten Matten zurück und führen sie dem Recycling zu. Rufen Sie uns unter 0049 37468 68488 an oder schreiben Sie uns an [info@aluway.de](mailto:info@aluway.de).



Bibliothek Treuen

# Nachhaltigkeit

Tipp

Nachhaltig in die Zukunft.



## Rücknahme und Recycling

Irgendwann sind auch langlebige Aluprofilmatten verschlissen und müssen ersetzt werden. Alle von uns gelieferten Matten werden zurückgenommen und dem Recycling zugeführt. Dies gilt auch für Fremdfabrikate, die durch unsere Matten ersetzt werden. Dabei werden die Altmatten geschreddert und die einzelnen Bestandteile getrennt. Diese werden der Industrie wieder zugeführt. Positiv dabei ist, dass Aluminium mit einem vergleichsweise geringen Energieaufwand eingeschmolzen und wiederverwendet werden kann.

## Highline

Auch die energieaufwendig hergestellten Aluprofilmatten leisten einen kleinen Beitrag zum Umweltschutz, da sie im Vergleich zu einfachen Textilmatten eine lange Lebensdauer haben, die sich durch den möglichen Tausch der Einlagen sogar noch verlängert. Der Einsatz hilft also, Müll zu verringern. Wir verzichten auf Beschichtungen der Profile, was ein Recycling vereinfacht.

## Brushline

Aluway Brushline-Matten werden aus recyceltem Kunststoffen gefertigt. Somit wird in der Herstellung Energie gespart und es werden Ressourcen geschont. Infos auf Seite 6-7.

## Brushline Buche

Gefertigt aus klimaneutraler, unbehandelter Buche, hilft sie, Kunststoff zu sparen. Infos auf Seite 7.

## Kokos

Kokosfasern sind nachwachsende Rohstoffe, also umwelt- und klimaschonend herzustellen. Speziell Gittermatten und Läufer haben keine Rückenbeschichtung und sind daher kompostierbar. Infos auf Seiten 20-21.

## Coral-Veloursmatten

Diese sind aus Econyl (100% recycelte Garne) mit Rücken aus recycelten PET-Flaschen gefertigt. Die Coral-Veloursmatte erreicht als einzige Sauberlaufmatte weltweit die BRE A+ Umwelteinstufung. Dabei werden die Anforderungen für die stärkste Beanspruchung im Objektbereich bei höchster Brandklassifizierung Bfl-s1 erfüllt.

# Aluway



Ihr Firmenstempel

## Anfrage- / Bestellvorlage

- Anfrage  
 Bestellung  
BV / Kom. \_\_\_\_\_

Antwortfax: **+49 (0)37468 68489**

### Rahmen:

- ja     nein (nur Matte)

### Material

- Alu     Edelstahl V2A     Messing

### Höhe

- 15 mm     20 mm     25 mm

### Matten:

nach Typ \_\_\_\_\_ oder

nach Einlage     Rips     Bürste     TPE     Gummi

Mattenhöhe     12 mm     17 mm     22 mm

### Farbe

\_\_\_\_\_

### Maße

alle Maße sind  Rahmenaußenmaße

Rahmeninnenmaße (Lichte)

Mattenmaße

SL Stablänge (Breite) \_\_\_\_\_ mm

GT Gehtiefe (Tiefe) \_\_\_\_\_ mm

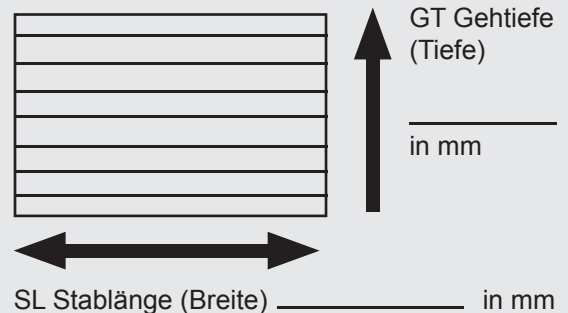

### Ihre Nachricht an uns:

\_\_\_\_\_  
\_\_\_\_\_  
\_\_\_\_\_



Aluway GmbH  
Schönheider Str. 29  
08328 Stützengrün

Tel.: +49 37468/68488  
Fax: +49 37468/68489  
E-Mail: [info@aluway.de](mailto:info@aluway.de)  
[www.aluway.de](http://www.aluway.de)